

Carestino

Manual de usuario

MAUI

BAÑERA PLEGABLE CON SOPORTE

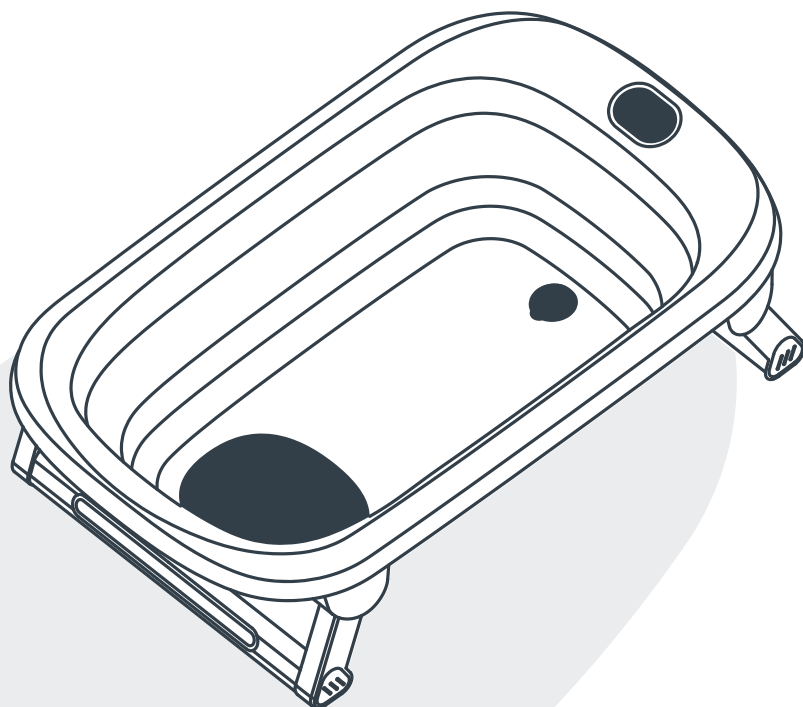

BA016

Importante



Lea este manual de usuario antes de utilizar el producto.

- **Mantenga el manual guardado para futuras consultas,** el mismo contiene información importante.
- **Si no está seguro de algún punto de la guía,** comuníquese con nuestra oficina en su país.

Índice

- 01  **Seguridad**
PAG 07
- 02  **Preguntas frecuentes**
PAG 08
- 03  **Partes incluidas**
PAG 09
- 04  **Armado**
PAG 10
- 05  **Ajuste**
PAG 11
- 06  **Medidas**
PAG 14
- 07  **Cuidado**
PAG 15
- 08  **Garantía**
PAG 16

Gracias por elegirnos

Esperamos que lo disfrutes.

Nuestra **bañera MAUI** es liviana, práctica y compacta, diseñada para optimizar el espacio gracias a su sistema de plegado fácil.

Con una capacidad de 40 litros, es ideal desde el nacimiento gracias a su asiento reductor que brinda mayor comodidad y seguridad al bebé.

Sus patas antideslizantes aseguran una base firme y estable, proporcionando mayor tranquilidad a la hora del baño.

**Lo más lindo de tu bebé,
es verlo sonreír.**

BAÑERA MAUI

Liviana y compacta.

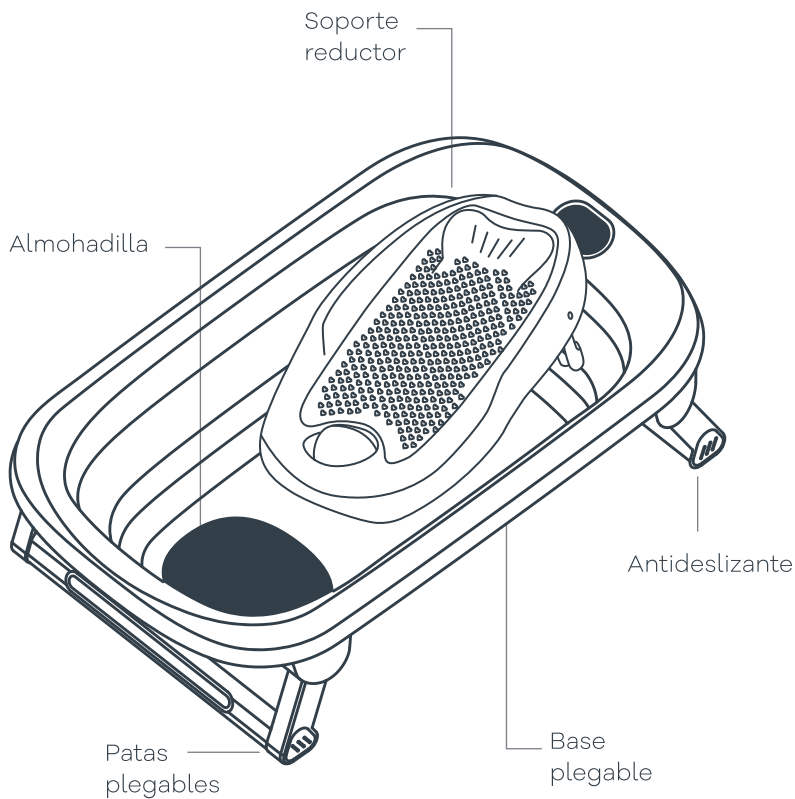

Plegado
compacto

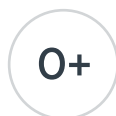

Hasta
36 meses



Lea las siguientes indicaciones de seguridad:

IMPORTANTE

Previamente a colocar al bebé dentro del agua, tenga la precaución de preparar todo lo necesario para efectuar el baño. Esto evitará dejarlo solo dentro de la bañera sin supervisión de un adulto.



Nunca deje al bebé desatendido.

El ahogamiento puede ocurrir en muy poco tiempo y en aguas muy poco profundas (± 2 cm).



Su diseño ergonómico le da a su bebé un mayor apoyo, pero esto no lo protegerá de posibles lesiones y/o ahogamiento si no presta la debida atención.



Nunca deje a un niño a cargo de la supervisión del bebé en la bañera.



Asegúrese de que la bañera esté sobre una superficie plana, estable y segura.



El producto no proporciona ninguna seguridad adicional relacionada con los peligros del agua.



No coloque el producto sobre superficies altas.



Solo se deben utilizar piezas y accesorios suministradas por el distribuidor.



Nunca coloque al bebé en la bañera boca abajo.



Deshágase de las partes no deseadas una vez que el producto ha sido completamente armado y se encuentre satisfecho.

1



Por razones de seguridad, la bañera solo debe ser utilizada por un niño a la vez.



Mantenga la bañera lejos del fuego o fuentes de calor.



¿Como despliego y pliego la bañera?

Para desplegar la bañera, primero realice la apertura de ambas patas hasta escuchar un clic, esto nos indicará que ya están aseguradas en su posición. Luego presione con una mano la base interna hasta que el pliegue de la estructura se abra y le de profundidad. Para plegar la bañera haremos los pasos contrarios.



¿Qué capacidad tiene?

La capacidad de la bañera es de 40 litros. Se recomienda para los primeros baños, cuando el bebé es recién nacido, utilizar una cantidad mínima de agua (3/4 partes de agua aproximadamente), dependiendo siempre del tamaño del bebé.



¿Desde y hasta qué edad se puede utilizar?

El soporte o reductor nos permitirá bañar a nuestro bebé con mayor seguridad y comodidad, este se puede utilizar desde que es recién nacido hasta que el bebé pueda sentarse por si solo. La bañera puede utilizarse hasta los 36 meses. Siempre dependiendo del tamaño del bebé.



Compruebe que ha recibido todas las partes detalladas:

BAÑERA:

A Bañera

ACCESORIOS:

B Reductor

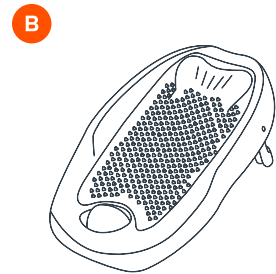
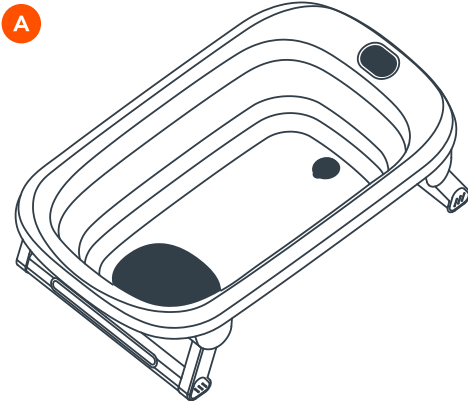



DESPLEGADO

Paso 1: Para desplegar las patas, gire la bañera plegable con las patas hacia arriba.

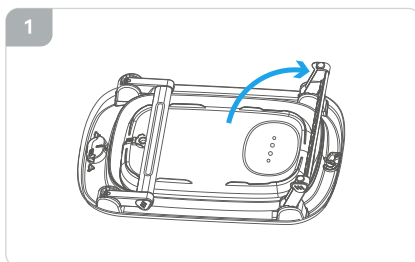

Paso 2: Despliegue el soporte de pies (fig. 1).

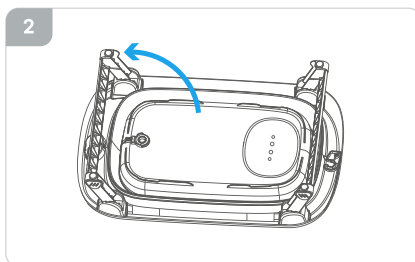

Paso 3: Repita el mismo paso con las otras patas (fig. 2).

Paso 4: Gire la bañera y presione el fondo hasta que quede firme (fig. 3).

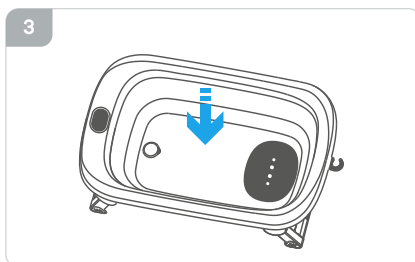

- › Nunca deje al bebé **sin la supervisión de un adulto.**
- › No apoye la bañera sobre **superficies inestables, inclinadas o blandas,** las patas deben apoyar de manera correcta.



LLENADO

Primero asegúrese de que el tapón este bien colocado (**fig. 4**).

Luego, gradualmente, **coloque agua fría y después agua caliente.**



- > Verificar siempre con la mano la temperatura del agua antes de colocar al bebé.
- > Asegúrese que la temperatura del agua no esté muy caliente.
- > La temperatura ideal y recomendada es entre 35 °C a 37 °C.

DESAGOTE

Para vaciar la bañera, saque el tapón de la parte interna y ayúdese con una leve inclinación posicionando el lado del tapón hacia abajo para el total desagote del agua.

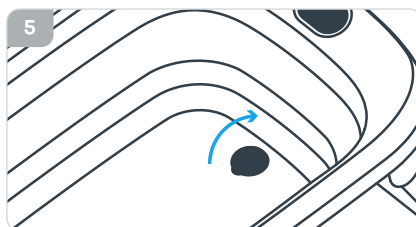



ASIENTO REDUCTOR

Paso 1: Abra el pie soporte del reductor hasta escuchar un CLIC que trabará los pies en su lugar (**fig. 6**).

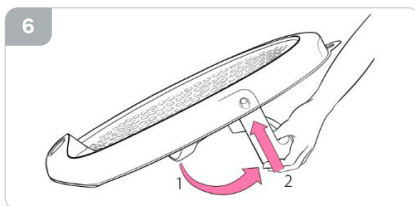

Paso 2: Para guardarlo, tire hacia abajo los pies soporte y vuelva a plegarlo a su lugar (**fig. 7**).

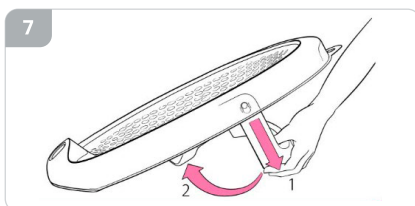

Asegúrese que todas las partes estén bien trabadas en su lugar antes de posicionar al bebé en la bañera o en el asiento soporte.



PLEGADO

Paso 1: Voltee la bañera boca abajo.

Paso 2: Presione el fondo para plegar completamente y pliegue las patas. **(fig. 8).**

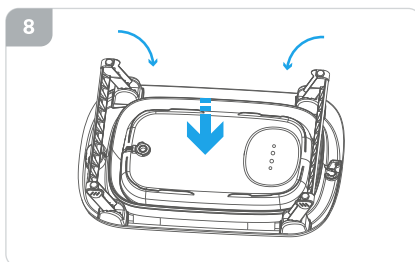

GANCHO OCULTO

Paso 1: Presione el área indicada para liberar el gancho y colgar la bañera fácilmente **(fig. 9).**

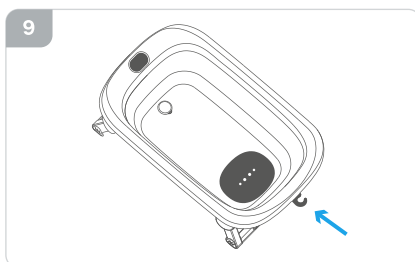

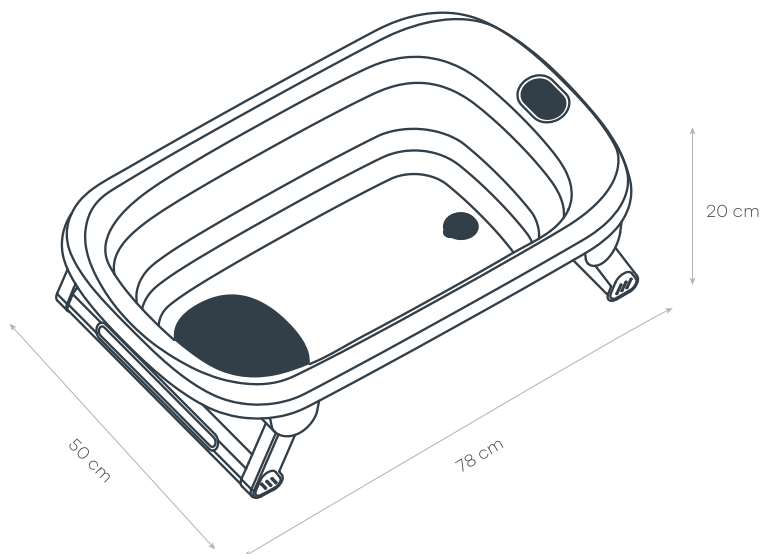

Especificaciones técnicas

Medidas plegada: 78 x 50 x 8,5 cm

Peso: 2,36 kg

Material: PP+TPE (Polipropileno + caucho termoplástico)

Capacidad: 40 Litros

Recomendado: Niños de entre 0+ y 36 meses



CUIDADOS

- > Nunca fuerce los mecanismos de las piezas móviles.
Si no está seguro de qué hacer, consulte las instrucciones.
- > No esponga el producto de manera excesiva y prolongada a la luz solar y / o la lluvia.
- > Lave siempre la bañera antes y después de su utilización.
- > Asegúrese de secar todas las partes de la bañera una vez utilizada.
- > No utilice juguetes de estímulo que puedan dañar el material de la bañera o el tapón.
- > No traslade la bañera si se encuentra llena de agua.
- > Mantenga una buena postura cuando se realice el baño del bebé. Esto evita lesiones en la espalda.
- > Evite apoyarse sobre la estructura de la bañera. Ejercer peso puede dañar las patas y/o doblarlas.
- > No esponga la bañera frente al fuego o calor extremo.

MANTENIMIENTO

- > La bañera puede limpiarse con un paño húmedo o esponja suave utilizando jabón neutro.
- > No utilice limpiadores abrasivos a base de amoníaco, blanqueadores o tipo gasolina.

IMPORTANTE

Para mantener la bañera en buenas condiciones y prolongar su uso, recomendamos mantener una limpieza regular.

Es muy importante siempre secar la bañera una vez que la limpiemos.

No utilice elementos de limpieza que puedan dañar el material, como esponjas de metal.

Utilice siempre un paño húmedo o esponja suave.



Todos los productos Carestino poseen GARANTÍA DE 1 AÑO.

- › Cuenta con garantía ante fallas de producto, defectos de materiales o mano de obra.

No entrarán dentro de la garantía los daños ocasionados por:

- › El desgaste natural del producto (cremalleras, velcro, etc.).
- › Los productos que presenten problemas por el mal uso.
- › Daños resultantes por un almacenamiento inadecuado, como al aire libre o ambientes húmedos.
- › Defectos resultantes del uso incorrecto del producto, incluyendo cuidado inadecuado con las instrucciones del producto.
- › Defectos resultantes de reparación o alteración del producto (excepto si las mismas fueron realizadas por Carestino)
- › Ante cualquier duda sobre el uso adecuado del producto visite nuestra web para más información.



Recordá que todos nuestros productos cuentan con repuestos totalmente originales y podés conseguirlos en nuestras tiendas o consultando a nuestros asesores.

Carestino