

# Carestino

Bebés Felices

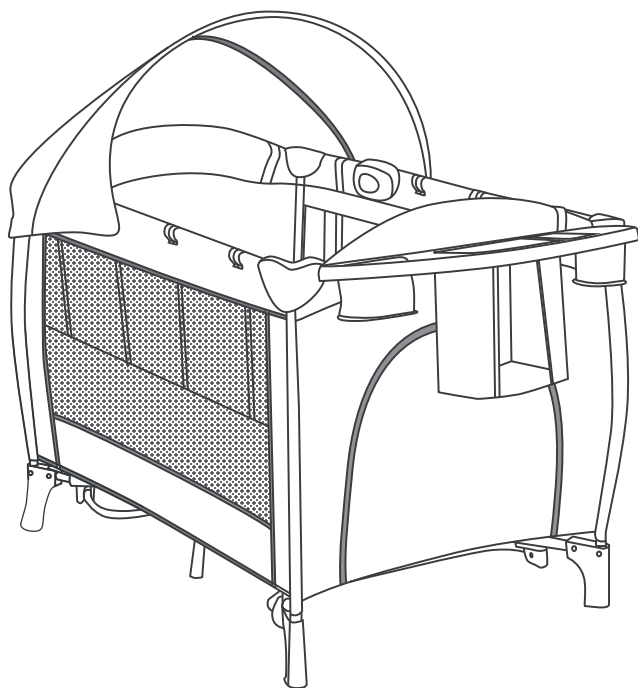

**PRACTICUNA**

**MANUAL DE USUARIO:** Seguridad e instrucciones de uso

## Índice

---

Consejos de seguridad / Garantía.	02
Cuidado y mantenimiento.	03
Piezas incluidas.	04
Armado.	05
Segundo nivel.	06
Cambiador y organizador.	07
Dispositivo musical.	07
Capota y mosquitero.	08
Barras mecedoras.	08
Plegado.	09

## · CONSEJOS DE SEGURIDAD / GARANTÍA

**IMPORTANTE**

- Lea este manual de usuario cuidadosamente antes de utilizar el producto. Mantenga el manual guardado para futuras consultas, el mismo contiene información importante. Si no está seguro de algún punto de la guía comuníquese con nuestra oficina (ver dorso)

- Guardar las partes pequeñas no utilizadas y otros objetos fuera del alcance de los niños. Deshágase de las partes no deseadas una vez que el producto ha sido completamente armado y se encuentre satisfecho con tal.
- La limpieza y mantenimiento regular es necesario.
- Se recomienda no utilizar colchón de agua en este producto. La cuna utiliza un colchón de 100cm x 70cm (NO VIENE INCLUIDA. SE VENDE POR SEPARADO)
- Nunca utilice bolsas de plástico o celofanes como cobertores de la cuna, ya que pueden provocar ahogamiento.
- Se recomienda no dejar el niño desatendido y sin la debida supervisión.
- Utilice únicamente piezas y accesorios aprobados por el proveedor.
- El cambiador soporta hasta un máximo de 10 Kg. La cuna soporta hasta 20 Kg en el primer y segundo nivel. No los utilice con un peso que sobrepase el establecido.
- Mantenga la practicuna lejos del fuego o fuente de calor.
- Cuide a su niño. No permita que se suba a ninguna parte del producto sin la total supervisión. El peso inadecuado provoca el desbalance del mismo, pudiendo causar daños en el producto y/o el niño.
- Los compartimientos para guardar son de conveniencia del usuario. No son aptos para guardar objetos grandes o muy pesados. Éstas áreas tampoco son a prueba de agua.
- Mantenga los materiales de embalaje, como plásticos o envolturas, lejos del niño.
- Revise regularmente todos los dispositivos de bloqueo para asegurar un correcto funcionamiento del producto. Asegúrese siempre que todos los sistemas de bloqueos estén enganchados antes de su uso.
- Tenga mucho cuidado al instalar, plegar o desarmar la practicuna con el bebé cerca.
- Sólo se utilizarán piezas de repuesto suministradas o recomendadas por el distribuidor.

· **Garantía de 12 meses.**

**· CUIDADO Y MANTENIMIENTO**

- Este producto requiere mantenimiento regular por parte del usuario para asegurar una vida útil y prolongada.
- Controle las etiquetas de designación textil en cada caso.
- Compruebe regularmente que las ruedas, cerraduras, elementos de conexión y costuras funcionen correctamente.
- Nunca fuerce los mecanismos de las piezas móviles. Si no está seguro de qué hacer, consulte las instrucciones.
- Limpie las piezas de plástico y metal con un paño húmedo o un detergente ligero. No utilice limpiadores abrasivos a base de amoníaco, blanqueadores o tipo gasolina.
- Deje que la tela de la practicuna se seque completamente antes de usarlo o almacenarlo. Siga las instrucciones de lavado de tapicería como se muestra en las etiquetas.

**IMPORTANTE**

Limpiar en seco, no utilizar productos que contenga tricloroetileno.



Lavar a mano.



No utilizar cloro  
ni blanqueadores.



No secar en secadora.



No planchar.

**· ACCESORIOS Y PIEZAS INCLUIDAS**

**Compruebe que ha recibido todos los accesorios indicados.  
Algunas piezas se encuentran en el bolsillo lateral de la cuna.**

**Todos los modelos:**

---

- Bolso para guardar y transportar.
- Base acolchada plegable.
- Cuna/corralito plegable.
- Tela segundo nivel.
- 4 barillas de ensamble (segundo nivel)
- Cambiador.
- Red mosquitero.

**Modelo PLUS y PREMIUM:**

---

- Bandeja organizador.
- Dos ganchos de plástico.
- 2 barras mecedoras.
- Capota con 3 peluches colgantes.
- Dispositivo con música, luces y vibración.

## • PRACTICUNA: ARMADO

### • Paso 1

Abra el bolso para transportar y coloque la practicuna en posición HORIZONTAL. Desprenda las tres tiras de velcro.

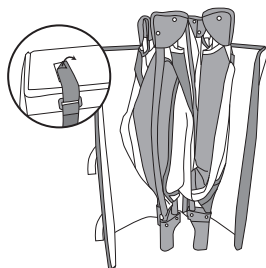

### • Paso 2

Levante los cuatros laterales de la practicuna, pero NO BAJE EL CENTRO hasta que las cuatro barandas traben por completo. Escuchará un 'click'.

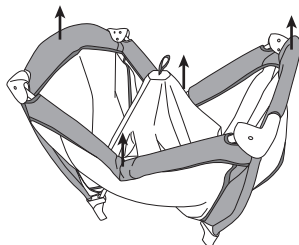

### • Paso 3

Empuje la parte del centro hacia abajo, para extender completamente la practicuna.

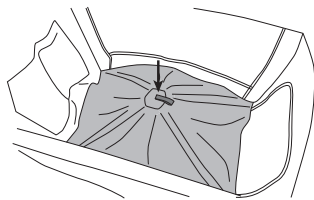

## • PRACTICUNA: SEGUNDO NIVEL

## • Paso 1

Despegue el velcro de uno de los laterales, y descubra el cierre. Enganche la tela del segundo nivel y cierre.

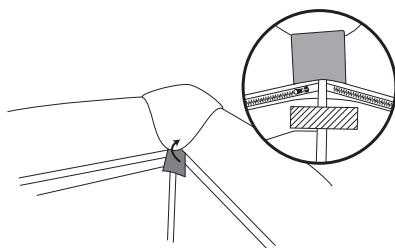

## • Paso 2

Inserte las barillas en los bolsillos alargados del segundo nivel, y luego, una los extremos de cara hierro entre sí.

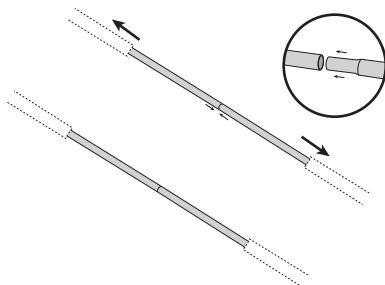

*NOTA: Colocar la colchoneta plegable en el nivel que se desea utilizar, tanto primer nivel como segundo nivel.*

## • CAMBIADOR Y/O ORGANIZADOR

### • Paso 1

Despliegue el cambiador, y conecte los tubos de ambos lados. Inserte el cambiador, colocando los ganchos de plástico sobre los laterales (Lado entrada de juguetes).

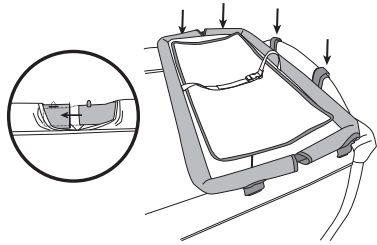

### • Paso 2

Para instalar el organizador, coloque los dos clips en el lateral recto de la bandeja y unalos a la baranda corta de la cuna (Lado entrada de juguetes) \*

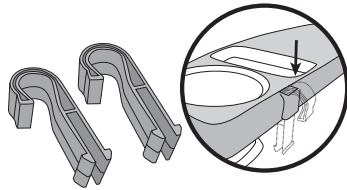

(\* solo modelos PLUS y PREMIUM)

## • DISPOSITIVO MUSICAL (solo modelo PLUS y PREMIUM)

• Coloque el dispositivo en uno de los laterales y elija entre melodía, música, luz de colores y también la vibración (utiliza 3 pilas AA, no incluidas)

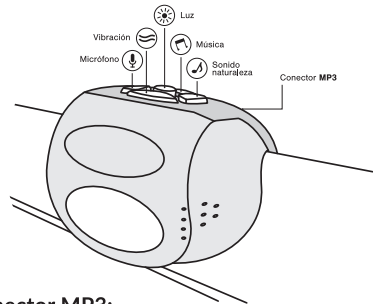

### Micrófono con activación de voz:

Desactive todas las funciones y active la función "Reconocimiento de voz". Cuando el bebé este despierto o llorando, la música y la vibración se activaran de manera automática.

### Conector MP3:

El dispositivo incluye opción de conectar su celular para reproducir música. (se recomienda melodías suaves)

## • CAPOTA Y MOSQUITERO\*

### • Paso 1

Despliegue la capota de la practicuna, dándole forma al arco manualmente. Luego, coloque los ganchos de plástico sobre los laterales y prenda los botones (parte trasera), dejando la base del clip hacia afuera, para luego poder unir el mosquitero.

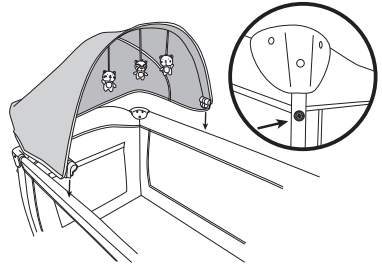

### • Paso 2

Despliegue la red mosquitero y prenda los dos botones de sus laterales, en los bordes de la capota. Luego estire la red hasta cubrir la cuna.

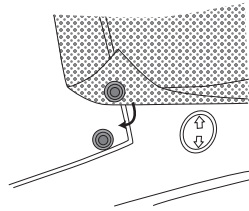

(\* solo modelos PLUS y PREMIUM)

## • BARRAS MECEDORAS \*

### • Paso 1

Inserte las dos barras de metal curvadas en la parte de abajo de la practicuna, engancho sus extremos sobre los hierros de los laterales que forman una CRUZ.

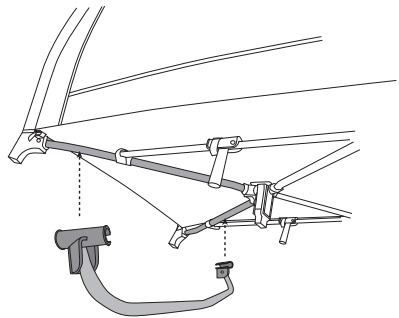

(\* solo modelos PLUS y PREMIUM)

## • PRACTICUNA: PLEGADO

Para quitar el segundo nivel, remueva el colchón y desenganche este de los laterales de la practicuna. Al igual que el resto de los accesorios.

### • Paso 1

Tire del seguro (tirador), ubicado en el fondo para levantar la base de la estructura (plegar nuevamente el piso). Asegúrese que las barras mecedoras no están instaladas.

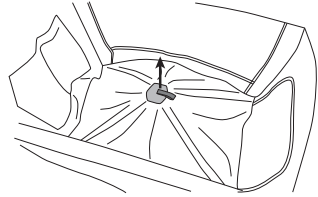

### • Paso 2

Presione el botón (interno), ubicado en las trabas centrales de las barandas y empuje hacia abajo para plegar la cuna nuevamente. Repita esto con los cuatro lados.

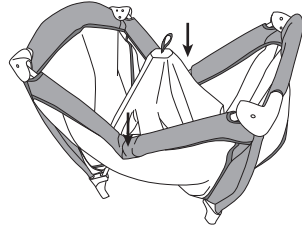

### • Paso 3

Ubique las cuatro esquinas de la practicuna juntas y coloque el segundo nivel, la capota, las barras mecedoras y los hierros dentro. Envuelva la cuna con la colchoneta y ajústela con las tiras de velcro.

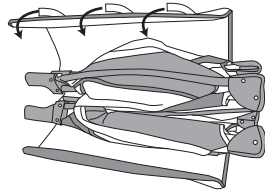

### • Paso 4

Coloque la practicuna dentro del bolso con cierre junto a los demás accesorios incluidos.

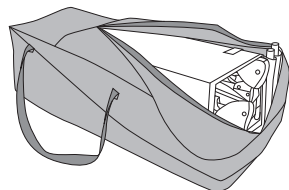



# Carestino

Ante cualquier consulta, no dude en comunicarse con nosotros:

Tel: (011) 3221 9210 / Whatsapp: (011) 15 6656 6033

e-mail: [ventas@carestino.com](mailto:ventas@carestino.com)

Visite la web para conocer todos nuestros productos:

**[www.carestino.com](http://www.carestino.com)**